

Installationsanleitung Gebührenautomaten BICONT 311 / 312

Elektriker

Kontrollieren Sie das Gerät auf eventuelle Transportschäden.

Platzierung

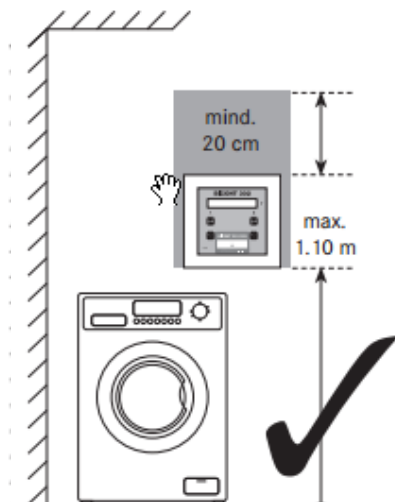

Optimale Montagehöhe
max. 1.10 Meter!

Unbedingt 20 cm über dem
Gerät freihalten.

Für leichten Zugang, Gerät seitlich
von Maschine montieren.

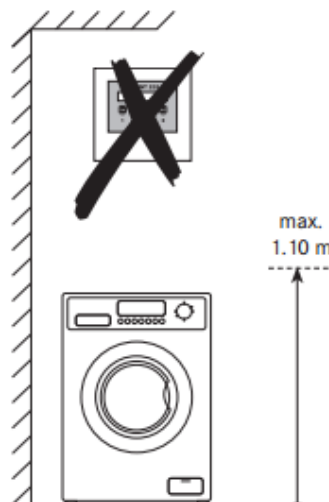

Gerät zu hoch montiert
– nicht Rollstuhlkonform.

Montage nicht zentral über
Maschine.

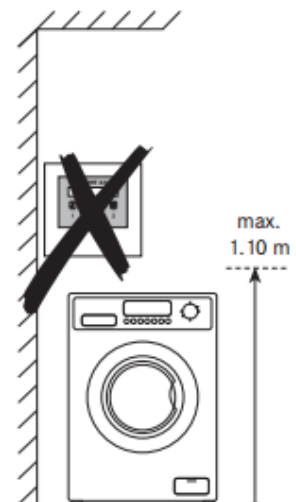

Montage niemals in
Kästen, Ecken oder
Nischen.

Befestigung

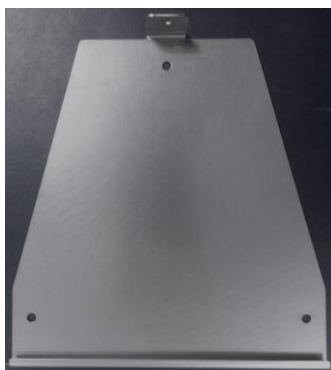

Das Gerät und der Kartenleser sind
empfindlich gegenüber Staub! Deshalb
nicht in unmittelbarer Nähe von
Bohrarbeiten aufbewahren!

Montageplatte kann als Montageschablone verwendet
werden. Diese mittels geeigneter Schrauben fixieren.



1. Abheben des Frontrahmens. Der Rahmen ist nur geklemmt.

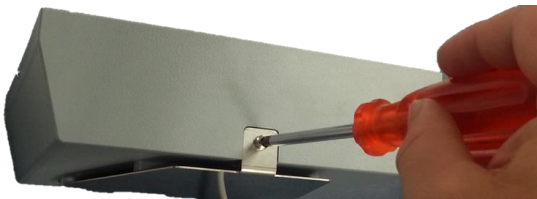

2. Schraube des Montageblechs lösen



3. Schrauben soweit herausschrauben bis sich die Front löst.



4. Frontplatte nach oben öffnen

Achtung: Flachbandkabel

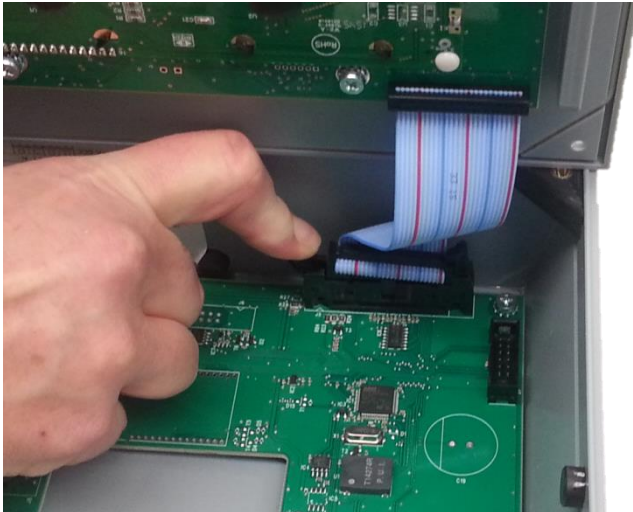

5. Flachbandkabel Riegel links und rechts öffnen und Frontplatte entfernen

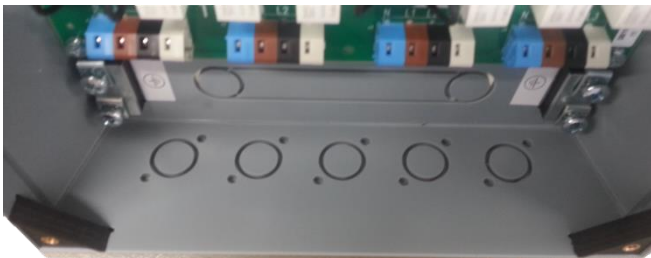

6. Entsprechend der Installation die Kabeldurchführungen herausschneiden

Wasserdichte Montage:
Entsprechende Löcher in der Seitenwand herausbrechen und die Kunststoffkabelverschraubungen verwenden.

Die Kabelverschraubungen sind für Kabeldurchmesser von 6-13 mm ausgelegt.

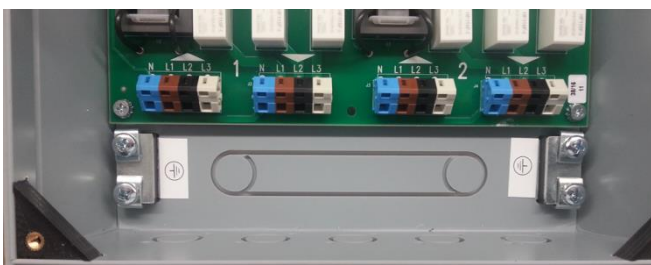

7. Das „Langloch“ ist **nicht** geeignet für eine wasserdichte Montage

Elektrischer Anschluss

Niederspannungs-Installationsverordnung (NIV) bitte beachten. Der Anschluss erfolgt gemäss dem Schema im Gerät.

1. Netzzuleitung am linken Eingang einführen und an Klemme anschliessen
2. Zweite Netzzuleitung an den Eingangsklemmen des Verbrauchers 2 anschliessen.
3. Verbraucher (Waschmaschine/Wäschetrockner) an die Ausgangsklemmen unten im Gerät anschliessen. Die schraubenlosen Klemmen eignen sich für Draht und Litzen welche 5-6 mm abisoliert sein sollten. Das Öffnen der Klemmen erfolgt durch Einführen eines normalen Schraubenziehers (Grösse 0) in die obere Öffnung.



4. An die Klemme L1 muss zwingend die Phase angeschlossen werden, welche die Steuerung des Waschautomaten oder Wäschetrockners mit Strom versorgt. Ein falscher Anschluss kann die Funktion des Gebührenautomates beeinträchtigen.

Erklärung: siehe Messchaltung Anhang 1

5. Frontplatte wieder anschrauben, Gerät auf fixierte Montageplatte anschrauben, Frontrahmen aufsetzen.

Anschlussschema

BICONT 311

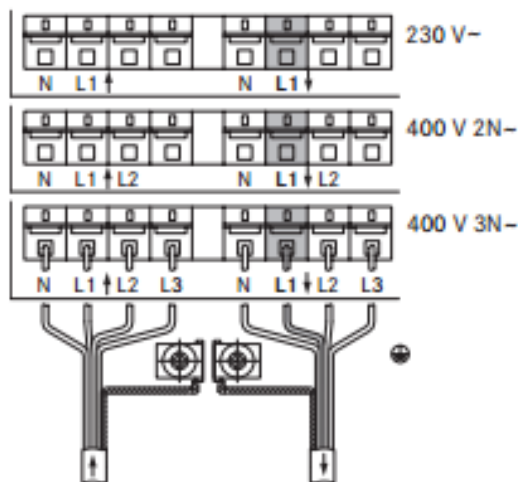

⊕	gelbgrün jaunevert gialloverde	L1	braun brun marrone
N	blau bleu blu	L2	schwarz noir nero
		L3	grau gris

Anschlussklemmen:

- Leiterart eindrätig: Querschnitt: 0.08 – 2.5mm²
 Leiterart feindrätig: Querschnitt: 0.25 – 1.5mm²
 (mit Aderendhülse)

BICONT 312

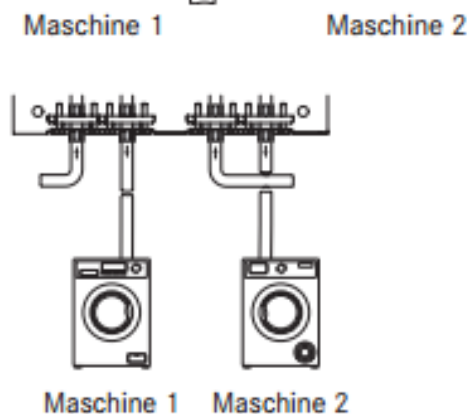
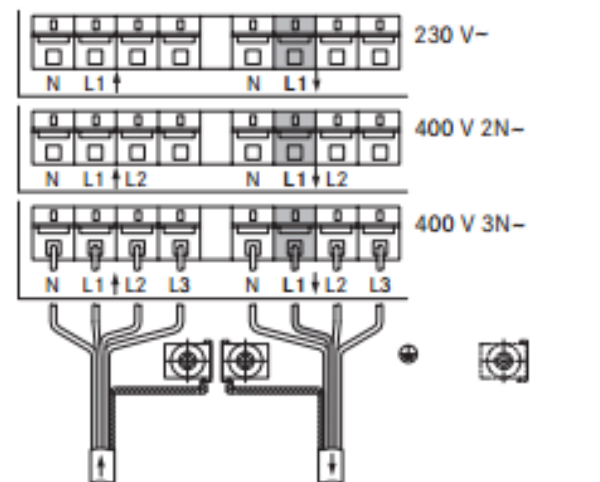

Inbetriebnahme

Nach Einschaltung der Speisung befindet sich das Gerät im Freilauf, d.h. die Stromzufuhr zu den angeschlossenen Verbrauchern erfolgt ohne Kassierfunktion. So können die Apparate bis zur Inbetriebnahme trotzdem genutzt werden.

Kassierfunktion aktivieren

Rote Karte an den „Kartenleser“ halten, Menu „KASSIEREN AKTIVIEREN,“ erscheint, 3sec warten bis Sie aufgefordert werden, beide Tasten gleichzeitig zu drücken um das Kassieren zu aktivieren.

Service

Service starten

➔ Schwarze Karte SERVICE an Kartenleser halten

○ Anzeige: 

○ Anzeige: 

○ Menu Auswahl « STROM » erscheint

➔ Wahl des gewünschten Menus «STROM» oder «LETZTER FEHLER»
mit Taste **SELECT**

Menu Strom beenden

Nach Ablauf der Servicezeit oder durch gleichzeitiges Drücken der Tasten **SELECT** und **RETOUR** beim BICONT 311 bzw. **SELECT 1** und **SELECT 2** beim BICONT 312 werden die angeschlossenen Maschinen wieder ausgeschaltet. Ausser eine Maschine war zuvor bereits in Betrieb.

Ansicht von vorne
mit Rahmen

Alle Masse in mm

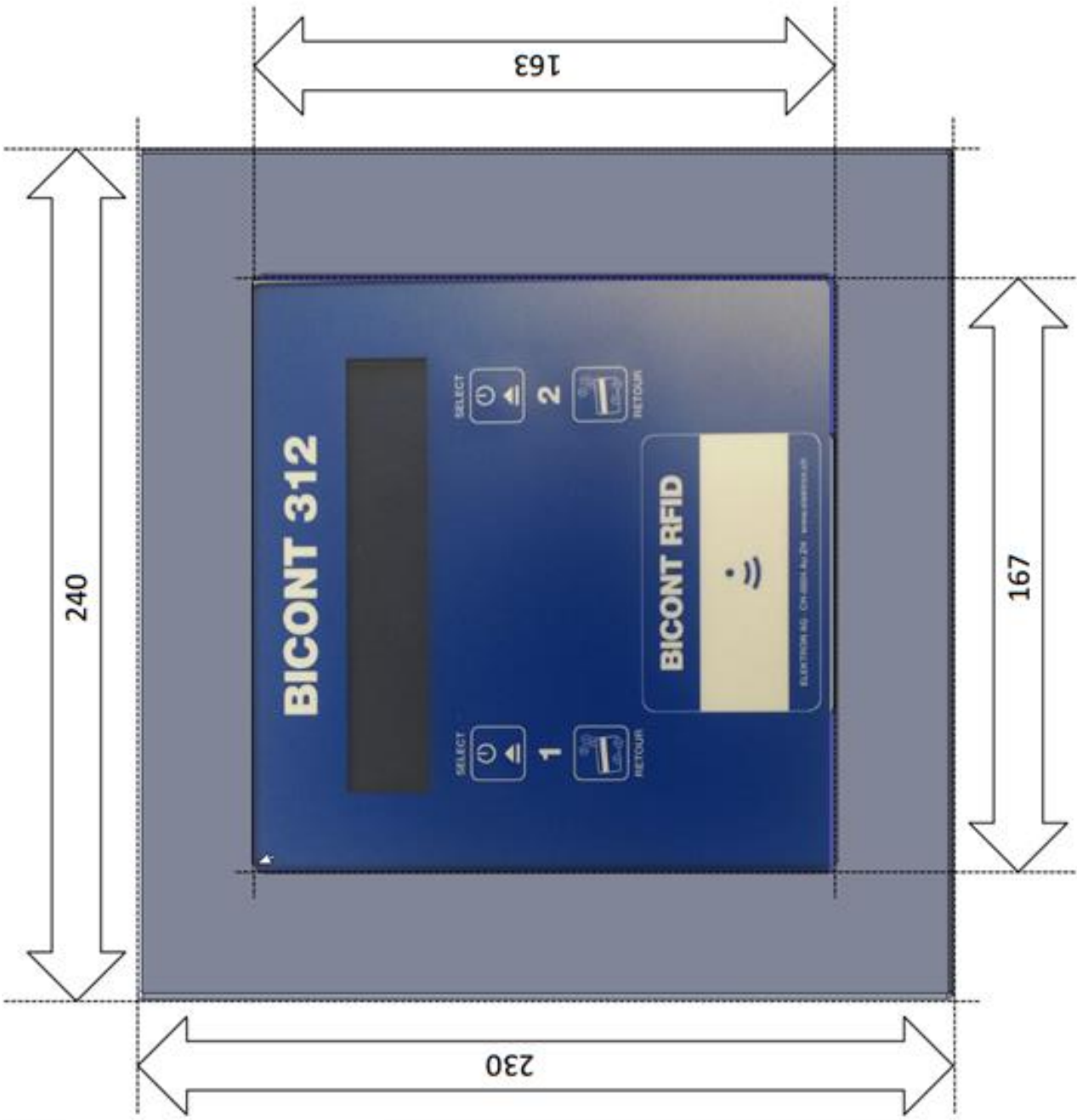

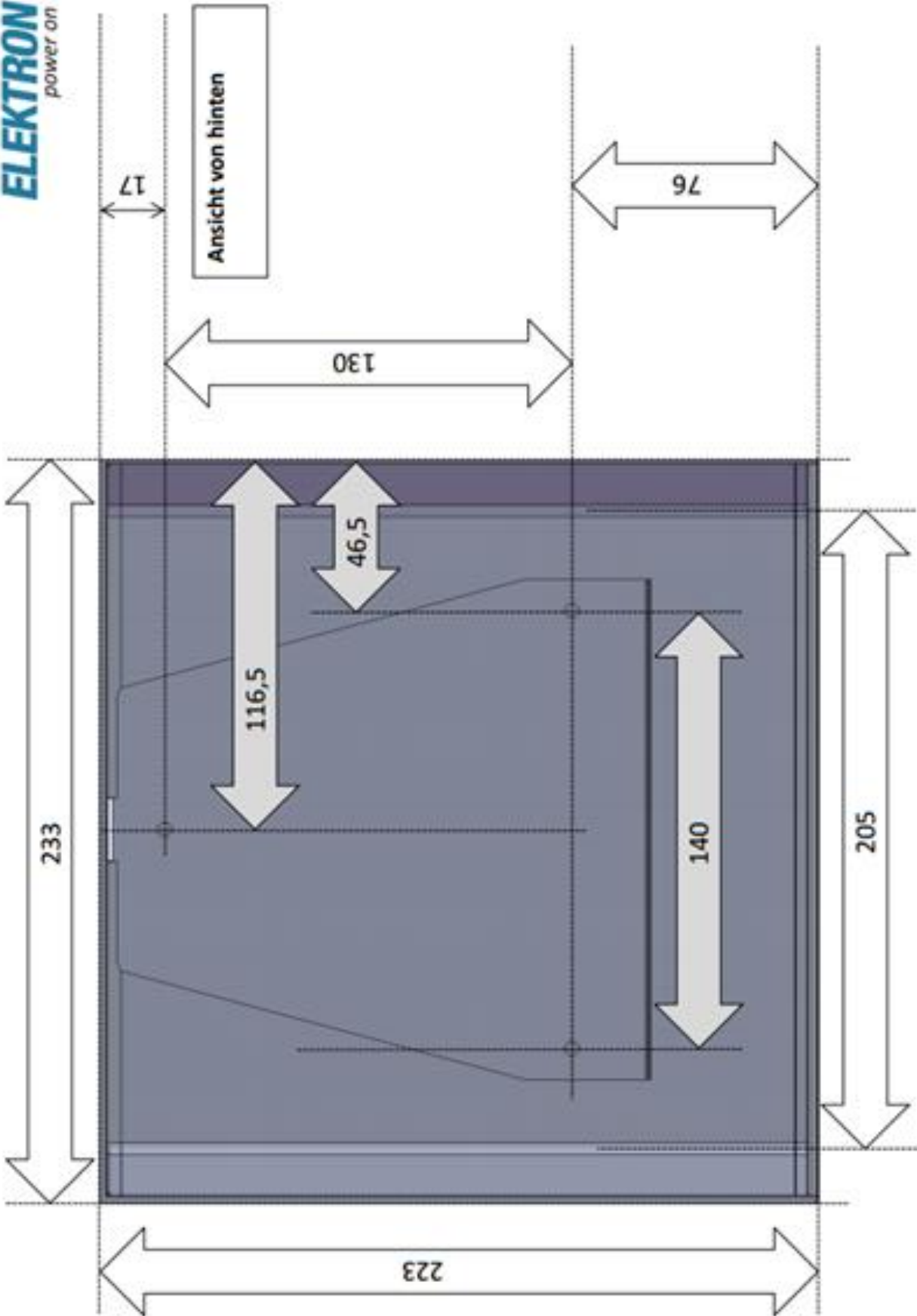

Alle Masse in mm

ANHANG 1

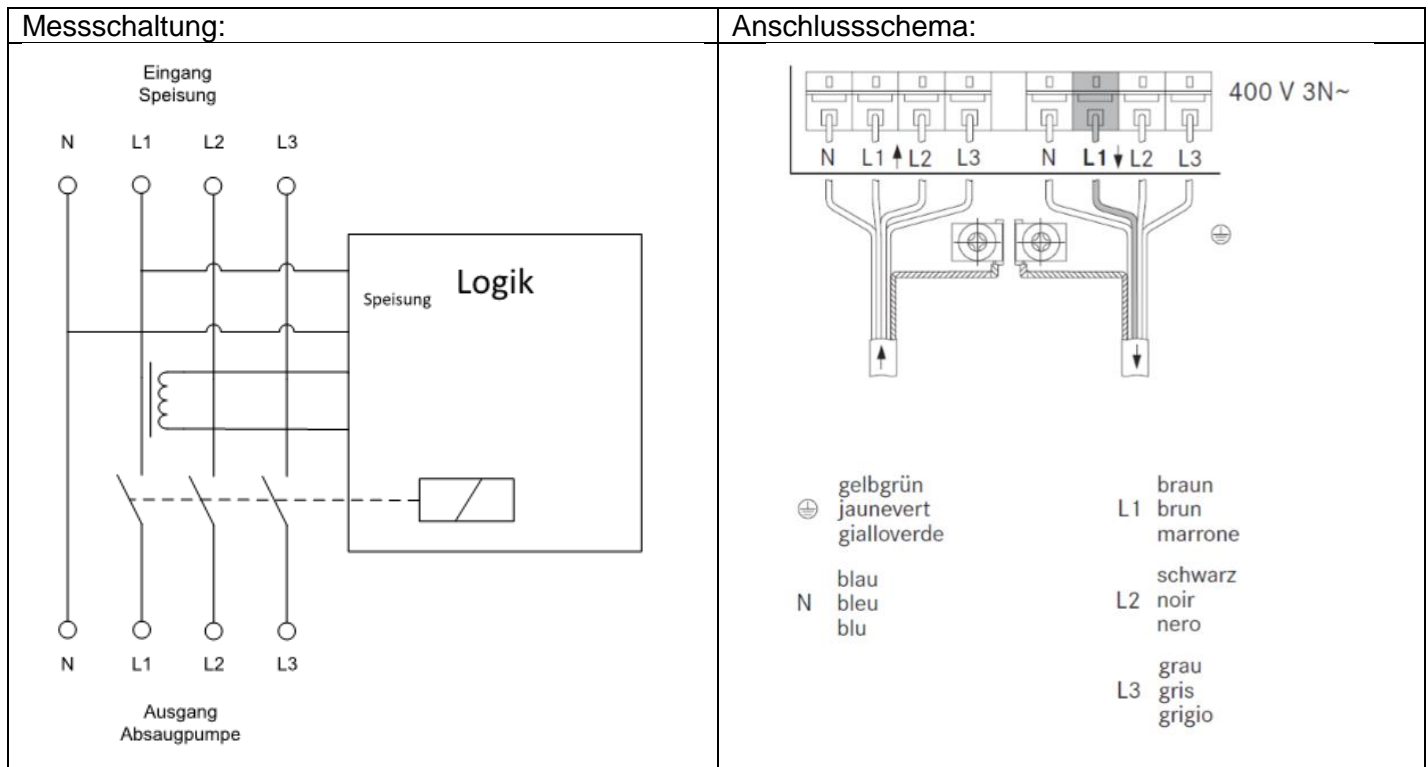

Swiss Made
Engineering by
ELEKTRON.